

KATALOG 2025



TRADITIONELL

Textstempel,
Datumstempel
und Zubehör

KREATIV

Motivstempel für
kreatives Basteln
und Gestalten

DIGITAL

Mobile, elektronische
Markierungsgeräte,
digitale Signatur Stempel

INDIVIDUELL

Personalisierung
von Produkten und
Materialien mit Laser





**DER ERSTE
SEINER ART**



DIE ERSTEN STEMPEL MIT DEM UMWELTSIEGEL "BLAUER ENGEL"

Sechs Produktmodelle (4910, 4911, 4912, 4913, 4914, 4915) der klimabewussten Printy™ 4.0 Serie sind mit dem renommierten Umweltzeichen „Blauer Engel“ ausgezeichnet worden. Dieses Gütesiegel gilt für die Gehäusefarben Eco-Schwarz und Eco-Grau inklusive schwarz getränktem oder ohne trodatkissen®.



INHALT

4 - 7 Stempel für den professionellen Einsatz

8 - 10, 14 Stempel für jeden Bedarf

12 - 13 Stempel für unterwegs

15 - 17 Kreative Stempel

18 Spezialstempel und Zubehör

19 - 21, 23 Fertigstempel

22 Stempelzubehör

24 Metallstempel

25 - 26 Elektrische Stempel

27 Personalisierung

28 Schilder

29 Brennstempel

30 - 31 Stempelmuster, Bestelltips, AMOS-Service





COLOP Expert Line



Die Colop Expert Line, auch Heavy Duty genannt, hat einen Anteil von mindestens 80% reinem Stahl und steht daher für extreme Stabilität und Qualität. Das Indexfenster zeigt den Abdruck.

Best.-Nr.	Beschreibung	Preis €
3100	Expert 3100, 40 x 23 mm, inkl. 6 Zeilen	66,34 €
E/2100	Ersatzkissen einfarbig ■■■■■■	3,99 €
3300	Expert 3300, 44 x 29 mm, inkl. 7 Zeilen	68,57 €
E/2300	Ersatzkissen einfarbig ■■■■■■	4,04 €
3400	Expert 3400, 57 x 26 mm, inkl. 6 Zeilen	67,97 €
E/3400	Ersatzkissen einfarbig ■■■■■■	4,53 €
3600	Expert 3600, 57 x 36 mm, inkl. 8 Zeilen	73,63 €
E/2600	Ersatzkissen einfarbig ■■■■■■	5,48 €
3700	Expert 3700, 78 x 33 mm, inkl. 7 Zeilen	87,36 €
E/3700	Ersatzkissen einfarbig ■■■■■■	5,79 €
3800	Expert 3800, 67 x 48 mm, inkl. 10 Zeilen	100,61 €
E/2800	Ersatzkissen einfarbig ■■■■■■	6,74 €
3900	Expert 3900, 105 x 54 mm, inkl. 12 Zeilen	138,49 €
E/3900	Ersatzkissen einfarbig ■■■■■■	8,37 €

Weitere Modelle (Größen) auf Anfrage oder im Internet erhältlich.



COLOP Expert Line mit Datum



Schrifthöhe Datum 4 mm. Die Datumsbänder haben eine Abdeckung für eine saubere Handhabung.

Best.-Nr.	Beschreibung	Preis €
3160	Expert 3160, 40 x 23 mm, inkl. 2 Zeilen	69,42 €
E/2100	Ersatzkissen einfarbig ■■■■■■	3,99 €
E/2100/2	Ersatzkissen zweifarbig rot/blau	6,03 €
3360	Expert 3360, 44 x 29 mm, inkl. 4 Zeilen	90,16 €
E/2300	Ersatzkissen einfarbig ■■■■■■	4,04 €
E/2300/2	Ersatzkissen zweifarbig rot/blau	6,03 €
3660	Expert 3660, 57 x 36 mm, inkl. 6 Zeilen	97,27 €
E/2600	Ersatzkissen einfarbig ■■■■■■	5,48 €
E/2600/2	Ersatzkissen zweifarbig rot/blau	7,89 €
3860	Expert 3860, 67 x 48 mm, inkl. 6 Zeilen	130,95 €
E/2800	Ersatzkissen einfarbig ■■■■■■	6,74 €
E/2800/2	Ersatzkissen zweifarbig rot/blau	8,55 €
3960	Expert 3960, 106 x 55 mm, inkl. 10 Zeil.	174,48 €
E/3900	Ersatzkissen einfarbig ■■■■■■	8,37 €
E/3900/2	Ersatzkissen zweifarbig rot/blau	10,60 €

Weitere Modelle (Größen) auf Anfrage oder im Internet erhältlich.



Trodat Professional



Der Trodat Professional ist der ideale Stempel für den professionellen Einsatz im Büro. Er garantiert saubere und präzise Abdrucke. Ökologisch, nachhaltig gefertigt. Einfacher und sauberer trodatkissen-Wechsel.

Best.-Nr.	Beschreibung	Preis €
5200 6/50D	Trodat 5200, 4.0, 40 x 23 mm, inkl. 6 Zeilen Austauschkissen, Duopack ■■■■	59,50 € 10,89 €
5203 6/53D	Trodat 5203, 4.0, 48 x 27 mm, inkl. 7 Zeilen Austauschkissen, Duopack ■■■■	63,18 € 10,89 €
5204 6/56D	Trodat 5204, 4.0, 55 x 25 mm, inkl. 6 Zeilen Austauschkissen, Duopack ■■■■	69,71 € 11,00 €
5205 6/55D	Trodat 5205, 3.0, 67 x 23 mm, inkl. 6 Zeilen Austauschkissen, Duopack ■■■■	72,86 € 11,00 €
5206 6/56D	Trodat 5206, 4.0, 55 x 32 mm, inkl. 8 Zeilen Austauschkissen, Duopack ■■■■	74,62 € 11,00 €
5274 6/58D	Trodat 5274, 4.0, 59 x 39 mm, inkl. 10 Zeilen Austauschkissen, Duopack ■■■■	81,11 € 16,90 €
5208 6/58D	Trodat 5208, 4.0, 67 x 46 mm, inkl. 12 Zeilen Austauschkissen, Duopack ■■■■	102,61 € 16,90 €
5211 6/511D	Trodat 5211 3.0, 84 x 54 mm, inkl. 14 Zeilen Austauschkissen, Duopack ■■■■	128,64 € 20,59 €
5212 6/512D	Trodat 5212, 3.0, 115 x 69 mm, inkl. 16 Zeilen Austauschkissen, Duopack ■■■■	133,07 € 26,56 €



Weitere Modelle (Größen) auf Anfrage oder im Internet erhältlich.

Trodat Professional mit Datum

Schrifthöhe Datum 4 mm. Die Datumsbänder haben eine Abdeckung für eine saubere Handhabung.

Best.-Nr.	Beschreibung	Preis €
5430 6/50D	Trodat 5430, 4.0, 40 x 23 mm, inkl. 2 Zeilen Austauschkissen, Duopack ■■■■	63,46 € 10,89 €
6/50/2D	Austauschkissen, Duopack, zweifarbig rot/blau	14,69 €
5440 6/53D	Trodat 5440, 4.0, 48 x 27 mm, inkl. 4 Zeilen Austauschkissen, Duopack ■■■■	80,88 € 10,89 €
6/53/2D	Austauschkissen, Duopack, zweifarbig rot/blau	14,69 €
5460 6/56D	Trodat 5460, 4.0, 55 x 32 mm, inkl. 6 Zeilen Austauschkissen, Duopack ■■■■	94,69 € 11,00 €
6/56/2D	Austauschkissen, Duopack, zweifarbig rot/blau	17,50 €
5474 6/58D	Trodat 5474, 4.0, 59 x 39 mm, inkl. 8 Zeilen Austauschkissen, Duopack ■■■■	101,07 € 16,90 €
6/58/2D	Austauschkissen, Duopack, zweifarbig rot/blau	31,64 €
5480 6/58D	Trodat 5480, 4.0, 67 x 46 mm, inkl. 10 Zeilen Austauschkissen, Duopack ■■■■	123,62 € 16,90 €
6/58/2D	Austauschkissen, Duopack, zweifarbig rot/blau	31,64 €

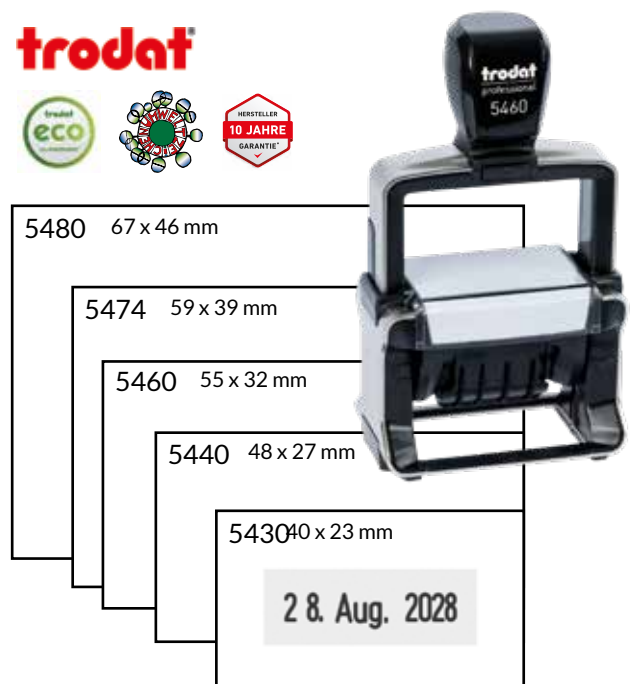

Weitere Modelle (Größen) auf Anfrage oder im Internet erhältlich.

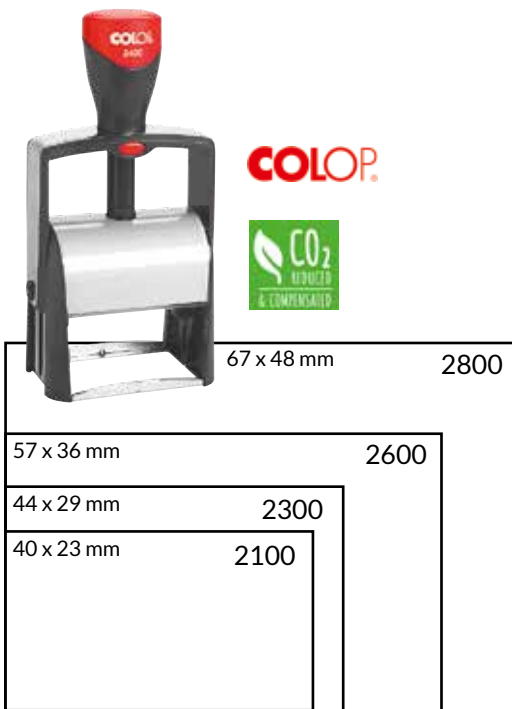

Colop Classic Line

Die Stempel der Classic Line sind sehr robuste Stempel aus hartem Kunststoff mit zusätzlicher Metallverstärkung. Die Classic Line ist in vielen verschiedenen Größen verfügbar. Colop fertigt die Classic Line ökologisch nachhaltig.

Best.-Nr.	Beschreibung	Preis €
2100	Colop 2100, 40 x 23 mm, inkl. 6 Zeilen	54,54 €
E/2100	Ersatzkissen einfarbig ■■■■■■	3,99 €
2300	Colop 2300, 44 x 29 mm, inkl. 7 Zeilen	57,22 €
E/2300	Ersatzkissen einfarbig ■■■■■■	4,04 €
2400	Colop 2400, 57 x 26 mm, inkl. 6 Zeilen	66,93 €
E/2600	Ersatzkissen einfarbig ■■■■■■	5,48 €
2600	Colop 2600, 57 x 36 mm, inkl. 8 Zeilen	71,67 €
E/2600	Ersatzkissen einfarbig ■■■■■■	5,48 €
2800	Colop 2800, 67 x 48 mm, inkl. 10 Zeilen	102,38 €
E/2800	Ersatzkissen einfarbig ■■■■■■	6,74 €

Weitere Modelle (Größen) auf Anfrage oder im Internet erhältlich.

Colop Classic Line mit Datum

Schrifthöhe Datum 4 mm. Die Datumsbänder haben eine Abdeckung für eine saubere Handhabung.



Best.-Nr.	Beschreibung	Preis €
2160	Colop 2160, 40 x 23 mm, inkl. 2 Zeilen	61,16 €
E/2100	Ersatzkissen einfarbig ■■■■■■	3,99 €
E/2100/2	Ersatzkissen zweifarbig rot/blau	6,03 €
2360	Colop 2360, 44 x 29 mm, inkl. 4 Zeilen	77,71 €
E/2300	Ersatzkissen einfarbig ■■■■■■	4,04 €
E/2300/2	Ersatzkissen zweifarbig rot/blau	6,03 €
2460	Colop 2460, 56 x 26 mm, inkl. 4 Zeilen	88,40 €
E/2600	Ersatzkissen einfarbig ■■■■■■	5,48 €
E/2600/2	Ersatzkissen zweifarbig rot/blau	7,89 €
2660	Colop 2660, 57 x 36 mm, inkl. 6 Zeilen	91,19 €
E/2600	Ersatzkissen einfarbig ■■■■■■	5,48 €
E/2600/2	Ersatzkissen zweifarbig rot/blau	7,89 €
2860	Colop 2860, 67 x 48 mm, inkl. 8 Zeilen	122,75 €
E/2800	Ersatzkissen einfarbig ■■■■■■	6,74 €
E/2800/2	Ersatzkissen zweifarbig rot/blau	8,55 €

Weitere Modelle (Größen) auf Anfrage oder im Internet erhältlich.



Colop Printer Green Line



Die Printer Green Line-Serie wird überwiegend aus nachhaltigen und recycelten Materialien gefertigt. Modellabhängig werden mindestens 65% bis 70% Kunststoff-Recycling-Anteile verwendet. Die bereits reduzierten, jedoch unvermeidbaren CO₂ Emissionen werden durch Investitionen in Klimaschutzprojekte kompensiert.

Best.-Nr.	Beschreibung	Preis €
P10GL E/10	Printer Green Line 30, 26 x 9 mm, inkl. 3 Zeilen Ersatzkissen einfarbig ■■■■■■	21,53 € 3,15 €
P20GL E/20	Printer Green Line 20, 37 x 13 mm, inkl. 4 Zeilen Ersatzkissen einfarbig ■■■■■■	27,00 € 3,15 €
P30GL E/30	Printer Green Line 30, 46 x 17 mm, inkl. 5 Zeilen Ersatzkissen einfarbig ■■■■■■	33,21 € 3,74 €
P40GL E/40	Printer Green Line 40, 58 x 22 mm, inkl. 6 Zeilen Ersatzkissen einfarbig ■■■■■■	38,98 € 3,99 €
P50GL E/50/1	Printer Green Line 50, 68 x 29 mm, inkl. 7 Zeilen Ersatzkissen einfarbig ■■■■■■	48,88 € 5,42 €
P60GL E/60	Printer Green Line 60, 75 x 36 mm, inkl. 8 Zeilen Ersatzkissen einfarbig ■■■■■■	56,55 € 5,55 €

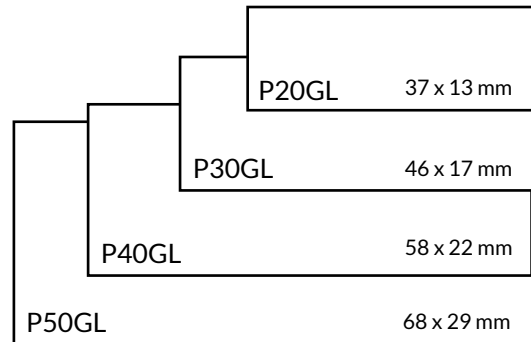

Colop Classic Green Line



Die Stativ-Selbstfärber-Modelle werden mit einem Kunststoff-Recycling-Anteile von 70% bis 75% gefertigt. Alle Modelle sind mit geölten Holzgriffen (FSCzertifiziert - Forest Stewardship Council) ausgestattet. Die Datumbänder der Datumstempel haben eine Schrifthöhe von 4 mm. Zudem sind die Bänder mit einer Abdeckung für eine saubere Handhabung versehen.

Best.-Nr.	Beschreibung	Preis €
2300GL E/2300	Colop Green Line, 44 x 29 mm, inkl. 7 Zeilen Ersatzkissen einfarbig ■■■■■■	60,62 € 4,04 €
2600GL E/2600	Colop Green Line, 57 x 36 mm, inkl. 8 Zeilen Ersatzkissen einfarbig ■■■■■■	79,77 € 5,48 €
2360GL E/2300 E/2300/2	Colop Green Line 2360 mit Datum 44 x 29 mm, inkl. 4 Zeilen und Datum 4 mm Ersatzkissen einfarbig ■■■■■■ Ersatzkissen zweifarbig rot/blau	86,51 € 4,04 € 6,03 €
2660GL E/2600 E/2600/2	Colop Green Line 2660 mit Datum 57 x 36 mm, inkl. 6 Zeilen und Datum 4 mm Ersatzkissen einfarbig ■■■■■■ Ersatzkissen zweifarbig rot/blau	101,29 € 5,48 € 7,89 €

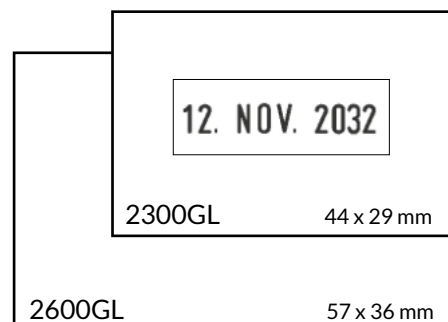

Auch ohne Datum erhältlich.

AUSGEZEICHNET!



DER ORIGINAL TRODAT PRINTY 4.0
DER 1. STEMPEL AUSGEZEICHNET MIT
DEM BLAUEN ENGEL!



trodat

Trodat Printy

Der Original Trodat Printy 4.0 ist unglaublich kompakt und leicht. Der Printy überzeugt durch optimale Funktionalität, einfachen und sauberen Kissenwechsel und hervorragende Abdruckqualität. Optimal für unterwegs und zuhause.

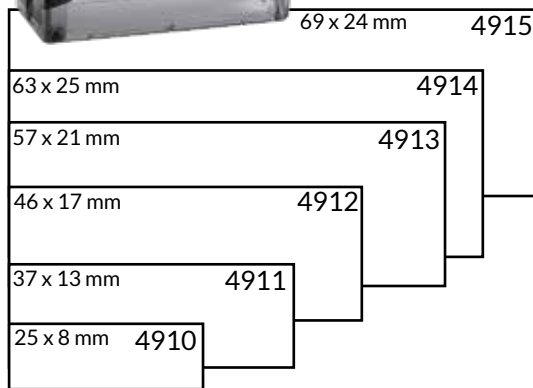

Best.-Nr.	Beschreibung	Preis €
4910	Printy 4910, 25 x 8 mm, inkl. 3 Zeilen	22,96 €
6/4910D	Ersatzkissen, Duopack ■■■■■■	6,79 €
4911	Printy 4911, 37 x 13 mm, inkl. 4 Zeilen	27,87 €
6/4911D	Ersatzkissen, Duopack ■■■■■■	6,79 €
4912	Printy 4912, 46 x 17 mm, inkl. 5 Zeilen	35,24 €
6/4912D	Ersatzkissen, Duopack ■■■■■■	7,26 €
4913	Printy 4913, 57 x 21 mm, inkl. 6 Zeilen	41,22 €
6/4913D	Ersatzkissen, Duopack ■■■■■■	8,37 €
4914	Printy 4914, 63 x 25 mm, inkl. 7 Zeilen	45,52 €
6/4914D	Ersatzkissen, Duopack ■■■■■■	10,89 €
4915	Printy 4915, 69 x 24 mm, inkl. 7 Zeilen	47,83 €
6/4915D	Ersatzkissen, Duopack ■■■■■■	11,29 €
4916	Printy 4916, 69 x 9 mm, inkl. 2 Zeilen	26,93 €
6/4916D	Ersatzkissen, Duopack ■■■■■■	9,30 €
4926	Printy 4926, 74 x 37 mm, inkl. 8 Zeilen	60,04 €
6/4926D	Ersatzkissen, Duopack ■■■■■■	13,75 €
4927	Printy 4927, 59 x 39 mm, inkl. 9 Zeilen	56,80 €
6/4927D	Ersatzkissen, Duopack ■■■■■■	12,18 €
4928	Printy 4928, 59 x 32 mm, inkl. 8 Zeilen	54,91 €
6/4928D	Ersatzkissen, Duopack ■■■■■■	11,64 €
4929	Printy 4929, 49 x 29 mm, inkl. 7 Zeilen	52,43 €
6/4929D	Ersatzkissen, Duopack ■■■■■■	11,12 €
4931	Printy 4931, 69 x 29 mm, inkl. 7 Zeilen	53,49 €
6/4931D	Ersatzkissen, Duopack ■■■■■■	13,00 €

* 4910 - 4915 ECO-Schwarz + ECO-Grau mit Kissen Schwarz



4927 | 59 x 39 mm



4916 | 69 x 9 mm

Weitere Modelle (Größen) auf Anfrage oder im Internet erhältlich.

Folgende Gehäusefarben sind bei den Modellen 4910-4915 verfügbar:



Kissenwechsel

1. Stempel niederdrücken
2. Kissen austauschen

Die Trodat Printy-Ersatzkissen passen auch in ältere Modelle.

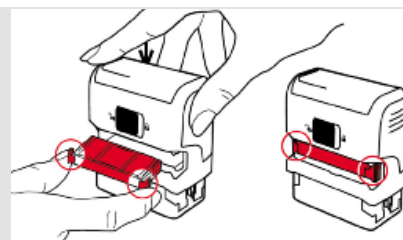

Trodat Printy mit Datum

Die Trodat Printy-Modelle in der Datumsvariante kennzeichnen Ihre Dokumente mit individuellem Text und Datum – für sauber sortierte Unterlagen. Im Normalfall Schrifthöhe Datum 4 mm.

Best.-Nr.	Beschreibung	Preis €
4813 6/4817D	Printy 4813, 25 x 8 mm, inkl. 2 Zeilen Ersatzkissen, Duopack ■ ■ ■ ■ ■ ■	24,56 € 9,30 €
4816/PL 6/4817D	Print 4816, 52 x 5 mm, inkl. 1 Zeile, mit Doppeldatum Schrifthöhe 3,8 mm Ersatzkissen, Duopack ■ ■ ■ ■ ■ ■	41,39 € 9,30 €
4850 6/4850D 6/4850/2D	Printy 4850 4.0, 24 x 4 mm, inkl. 1 Zeile Ersatzkissen, Duopack ■ ■ ■ ■ ■ ■ Ersatzkissen, Duopack, rot/blau	24,56 € 6,79 € 10,35 €
4750 6/4750D 6/4750/2D	Printy 4750 4.0, 40 x 23 mm, inkl. 2 Zeilen Ersatzkissen, Duopack ■ ■ ■ ■ ■ ■ Ersatzkissen, Duopack, rot/blau	44,75 € 7,89 € 13,46 €
4729 6/4929D 6/4929/2D	Printy 4729, 49 x 29 mm, inkl. 4 Zeilen Ersatzkissen, Duopack ■ ■ ■ ■ ■ ■ Ersatzkissen, Duopack, rot/blau	59,92 € 11,12 € 19,08 €
4727 6/4927D 6/4927/2D	Printy 4727, 59 x 39 mm, inkl. 8 Zeilen Ersatzkissen, Duopack ■ ■ ■ ■ ■ ■ Ersatzkissen, Duopack, rot/blau	69,00 € 12,18 € 20,59 €
46119 6/46019D	Printy 46119, Ø 18 mm, Datumshöhe 2,8 mm Ersatzkissen, Duopack ■ ■ ■ ■ ■ ■	39,98 € 7,73 €
46125 6/46025D	Printy 46125, Ø 24 mm, Datumshöhe 2,8 mm Ersatzkissen, Duopack ■ ■ ■ ■ ■ ■	43,16 € 8,84 €
46130 6/46030D 6/46030/2D	Printy 46130, Ø 29 mm, Datumshöhe 3,0 mm Ersatzkissen, Duopack ■ ■ ■ ■ ■ ■ Ersatzkissen, zweifarbig rot/blau	51,00 € 11,29 € 14,56 €

Weitere Modelle (Größen) auf Anfrage oder im Internet erhältlich.

Quadratische und runde Stempel

Die Trodat Printy-Stempel eignen sich auch hervorragend als kleine und kompakte Kontrollstempel – rund oder quadratisch.

Best.-Nr.	Beschreibung	Preis €
4921 6/4921D	Printy 4921, 11 x 11 mm, inkl. 3 Zeilen Ersatzkissen, Duopack ■ ■ ■ ■ ■ ■	23,80 € 6,79 €
4922 6/4922D	Printy 4922, 19 x 19 mm, inkl. 4 Zeilen Ersatzkissen, Duopack ■ ■ ■ ■ ■ ■	26,10 € 7,38 €
4933 6/4933D	Printy 4933, 24 x 24 mm, inkl. 5 Zeilen Ersatzkissen, Duopack ■ ■ ■ ■ ■ ■	33,77 € 9,30 €
4923 6/4923D	Printy 4923, 29 x 29 mm, inkl. 6 Zeilen Ersatzkissen, Duopack ■ ■ ■ ■ ■ ■	39,43 € 11,70 €
4924 6/4924D	Printy 4924, 39 x 39 mm, inkl. 8 Zeilen Ersatzkissen, Duopack ■ ■ ■ ■ ■ ■	48,65 € 14,04 €
46019 6/46019D	Printy 46019, Ø 18 mm, Ersatzkissen, Duopack ■ ■ ■ ■ ■ ■	32,25 € 7,73 €
46025 6/46025D	Printy 46025, Ø 24 mm Ersatzkissen, Duopack ■ ■ ■ ■ ■ ■	43,51 € 8,84 €
4630 6/4630D	Printy 4630, Ø 29 mm Ersatzkissen, Duopack ■ ■ ■ ■ ■ ■	45,10 € 12,53 €
4642 6/4642D	Printy 4642, Ø 41 mm Ersatzkissen, Duopack ■ ■ ■ ■ ■ ■	52,84 € 15,04 €

Weitere Modelle (Größen) auf Anfrage oder im Internet erhältlich.

trodat

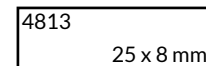
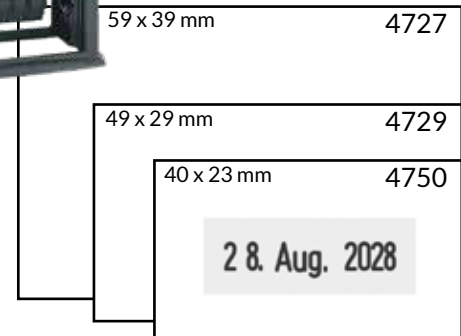

17. NOV. 2028

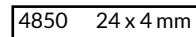

17. NOV. 2028

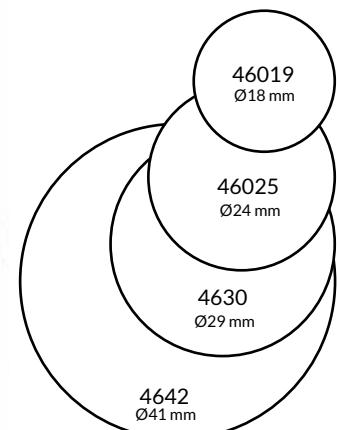
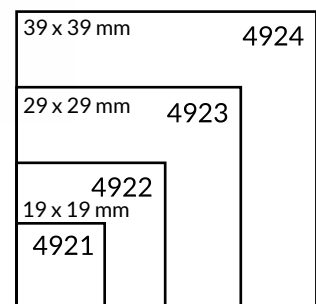



COLOP



COLOP Printer Line

Heute können viele Artikel nach eigenen Wünschen und Vorstellungen gestaltet werden. Vom Mobiltelefon über den Laptop bis hin zum Auto. Warum nicht auch einen Stempel?

Der Printer von Colop bringt frischen Wind auf Ihren Schreibtisch. Er ist einzigartig – wie sein Besitzer.

Die Printer Modelle 10 bis 60 sind in den Rahmenfarben weiß und schwarz lieferbar. Die Printer 05 und Q20 sind ausschließlich in der Gehäusefarbe schwarz und die restlichen Modelle in den Gehäusefarben schwarz, rot oder blau erhältlich.

Printer 50	68 x 29 mm
Printer 40	58 x 22 mm
Printer 30	46 x 17 mm
Printer 20	37 x 13 mm

Best.-Nr.	Beschreibung	Preis €
P10 E/10	Printer 10, 26 x 9 mm, inkl. 3 Zeilen Ersatzkissen einfarbig ■ ■ ■ ■ ■ ■	21,53 € 3,15 €
P20 E/20	Printer 20, 37 x 13 mm, inkl. 4 Zeilen Ersatzkissen einfarbig ■ ■ ■ ■ ■ ■	27,00 € 3,15 €
P30 E/30	Printer 30, 46 x 17 mm, inkl. 5 Zeilen Ersatzkissen einfarbig ■ ■ ■ ■ ■ ■	33,21 € 3,74 €
P40 E/40	Printer 40, 58 x 22 mm, inkl. 6 Zeilen Ersatzkissen einfarbig ■ ■ ■ ■ ■ ■	38,98 € 3,99 €
P50 E/50/1	Printer 50, 68 x 29 mm, inkl. 7 Zeilen Ersatzkissen einfarbig ■ ■ ■ ■ ■ ■	48,88 € 5,42 €
P60 E/60	Printer 60, 75 x 36 mm, inkl. 8 Zeilen Ersatzkissen einfarbig ■ ■ ■ ■ ■ ■	56,55 € 5,55 €
P05 E/05	Printer 05, 14 x 5 mm, inkl. 2 Zeilen Ersatzkissen einfarbig ■ ■ ■ ■ ■ ■	19,40 € 3,15 €
Q12 E/Q12	Printer Q12, 11 x 11 mm, inkl. 3 Zeilen Ersatzkissen einfarbig ■ ■ ■ ■ ■ ■	24,37 € 3,15 €
Q17 E/Q17	Printer Q17, 16 x 16 mm, inkl. 4 Zeilen Ersatzkissen einfarbig ■ ■ ■ ■ ■ ■	27,36 € 3,15 €
Q20 E/Q20	Printer Q20, 19 x 19 mm, inkl. 5 Zeilen Ersatzkissen einfarbig ■ ■ ■ ■ ■ ■	28,75 € 3,51 €
R12 E/R12	Printer R12, Ø 11 mm, inkl. 2 Zeilen Ersatzkissen einfarbig ■ ■ ■ ■ ■ ■	23,47 € 3,15 €
R17 E/R17	Printer R17, Ø 16 mm, inkl. 3 Zeilen Ersatzkissen einfarbig ■ ■ ■ ■ ■ ■	29,74 € 3,15 €
R24 E/R24	Printer R24, Ø 23 mm, inkl. 4 Zeilen Ersatzkissen einfarbig ■ ■ ■ ■ ■ ■	36,66 € 3,80 €

Technische Besonderheiten



Innovatives Rahmenkonzept (PATENT PENDING)

- hochqualitative Ausführung
- reibungslose Bewegung
- angenehmer Klang



Transparentes Gehäuse für perfekte Abdruckpositionierung

Leicht abnehmbares Imagefenster

- direkter Kisseinschub
- Fangfunktion

Sperrmechanismus



Weitere Modelle (Größen) auf Anfrage oder im Internet erhältlich.

ÖKOLOGISCH AUS ÜBERZEUGUNG



Bereits bei der Produktentwicklung wird auf Ressourcenschonung und die Verwendung nachhaltiger Materialien geachtet. Der Einsatz von recycelten Kunststoffen wird permanent optimiert und erhöht, Energie und Rohstoffe werden so effizient wie möglich eingesetzt. Die hausinterne Photovoltaikanlage produziert einen beträchtlichen Teil des Strombedarfs am Standort Wels. Die signifikant reduzierten, jedoch unvermeidbaren CO₂ Emissionen von Produkten - hergestellt an einem der beiden Produktionsstandorte Wels, Österreich oder Borovany, Tschechien - werden durch Investitionen in Klimaschutzprojekte (Gold Standard Projekte) kompensiert.



trodat

Trodat Pocket Printy

Der neue, farbenfrohe Stempel für unterwegs. Intuitiv zu bedienen. Praktisch, zuverlässig, robust, überall zu verstauen. Das Gehäuse ist in verschiedenen Farben erhältlich.

Best.-Nr.	Beschreibung	Preis €
9511	Pocket Printy 9511, 37 x 13 mm, inkl. 4 Zeilen	25,50 €
6/9511D	Ersatzkissen einfarbig, Duopack	6,32 €
9512	Pocket Printy 9512, 46 x 17 mm, inkl. 5 Zeilen	34,72 €
6/9512D	Ersatzkissen einfarbig, Duopack	6,92 €

Pocket Printy 9511 37 x 13 mm	Pocket Printy 9512 46 x 17 mm
----------------------------------	----------------------------------



trodat

Trodat Mobile Printy

Der Mobile Printy mit der einzigartigen Einhand-Bedienung ist ein einfacher, stabiler und sauberer Taschenstempel. Das Gehäuse ist in verschiedenen Farben erhältlich.

Best.-Nr.	Beschreibung	Preis €
9413	Trodat 9413, 54 x 21 mm, inkl. 6 Zeilen	34,01 €
6/9413D	Ersatzkissen Duopack einfarbig	8,24 €
9425	Trodat 9425, 24 x 24 mm, inkl. 7 Zeilen	27,93 €
6/9425D	Ersatzkissen Duopack einfarbig	9,02 €
9440	Trodat 9440, 39 x 39 mm, inkl. 8 Zeilen	41,50 €
6/9440D	Ersatzkissen Duopack einfarbig	14,16 €

Mobile Printy 9440 39 x 39 mm	Mobile Printy 9425 24 x 24 mm	Mobile Printy 9413 54 x 21 mm
----------------------------------	----------------------------------	----------------------------------

Colop Pocket Stamps

Der Colop Pocket Stamp ist durch seine kompakte Größe und das eingebaute Stempelkissen ideal zum Mitnehmen. Das Gehäuse ist in schwarz, rot, blau, grün, weiß, gelb und pink erhältlich.

Best.-Nr.	Beschreibung	Preis €
POPLUS20	Pocket Stamp Plus 20 , 37 x 13 mm, inkl. 4 Zeilen	25,19 €
E/PSP20	Ersatzkissen einfarbig ■■■■	2,96 €
POPLUS30	Pocket Stamp Plus 30, 46 x 17 mm, inkl. 5 Zeilen	30,91 €
E/PSP30	Ersatzkissen einfarbig ■■■■	3,50 €
POPLUS40	Pocket Stamp Plus 40, 58 x 22 mm, inkl. 6 Zeilen	34,72 €
E/PSP40	Ersatzkissen einfarbig ■■■■	3,91 €

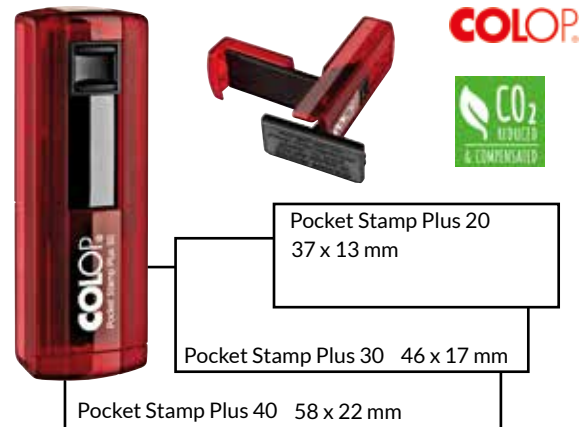

Kugelschreiber mit Stempel

Die Kugelschreiber von Heri vereinen verschiedene hilfreiche Eigenschaften in einem einzigartigen Schreibgerät: Schreiben, Stempeln sowie modellabhängig Smartphone- und Tablet-Bedienung. Die Stempeltextplatte bietet Platz für 3 oder 4 Zeilen individuellen Text. Alle Stempelkugelschreiber werden entweder mit Gutschein für eine Microschaum-Textplatte geliefert oder fertig mit einer Flash-Platte.

Best.-Nr.	Beschreibung	Preis €
3000	Diagonal Stempelkugelschreiber, silber matt	51,24 €
3021	Diagonal Stempelkugelschreiber, schwarz-silber	54,01 €
3003	Diagonal Stempelkugelschreiber, gold	68,37 €
3020	Diagonal Stempelkugelschreiber, schwarz-gold	56,95 €
3100	Classic Stempelkugelschreiber, silber matt	42,81 €
3102	Classic Stempelkugelschreiber, schwarz	42,81 €
3300	Stamp & Touch Pen, silber matt	46,15 €
3302	Stamp & Touch Pen, schwarz	46,15 €



Weitere Modelle auf Anfrage oder im Internet erhältlich.

Prägegeräte

Mit einer Prägung verleihen Sie ihrem Briefpapier, ihren Dokumenten, Büchern und Drucksachen eine einzigartige persönliche Note. Die Prägezange ist für Papierstärken bis 80 g/m² geeignet.

Best.-Nr.	Beschreibung	Preis €
EM	Prägezange EM chrom oder schwarz	
EM-5	inkl. Plattenträger und Gravur, Ø 41 mm	67,35 €
EM-7	inkl. Plattenträger und Gravur, Ø 50 mm	67,35 €
EM-6	inkl. Plattenträger und Gravur, 25 x 50 mm	67,35 €
LS	Trodal Ideal Prägezange LS chrom oder schwarz	
LS-5	inkl. Plattenträger und Gravur, Ø 41 mm	86,55 €
LS-7	inkl. Plattenträger und Gravur, Ø 50 mm	103,78 €
LS-6	inkl. Plattenträger und Gravur, 25 x 50 mm	86,55 €



EOS Line

Moderne, ergonomische Flash Stempel



COLOP

Colop EOS Line

Die EOS-Reihe besteht aus modernen Flash-Stempeln, die auch feinste Stempelabdrücke ermöglichen. Alle EOS-Stempel haben eine Abdeckung gegen Verschmutzung.

Bis zu XXL-Größen (max. 120 x 88 mm) verfügbar.

Best.-Nr.	Beschreibung	Preis €
EOS10	EOS 10, 26 x 11 mm, inkl. 3 Zeilen, einfarbig getränkt ■ ■ ■	23,60 €
EOS20	EOS 20, 37 x 13 mm, inkl. 4 Zeilen, einfarbig getränkt ■ ■ ■	23,78 €
EOS30	EOS 30, 50 x 17 mm, inkl. 5 Zeilen, einfarbig getränkt ■ ■ ■	27,18 €
EOS40	EOS 40, 58 x 22 mm, inkl. 6 Zeilen, einfarbig getränkt ■ ■ ■	31,08 €
EOS50	EOS 50, 69 x 29 mm, inkl. 7 Zeilen, einfarbig getränkt ■ ■ ■	39,70 €
EOS60	EOS 60, 75 x 37 mm, inkl. 8 Zeilen, einfarbig getränkt ■ ■ ■	48,94 €
EOS55	EOS 55, 62 x 39 mm, inkl. 9 Zeilen, einfarbig getränkt ■ ■ ■	45,11 €
EOS12	EOS 12, 63 x 7 mm, inkl. 2 Zeilen, einfarbig getränkt ■ ■ ■	25,36 €
EOSQ30	EOS Q30, 29 x 29 mm, inkl. 7 Zeilen, einfarbig getränkt ■ ■ ■	36,91 €
EOSR40	EOS R40, Ø 41 mm, inkl. 7 Zeilen, einfarbig getränkt ■ ■ ■	42,92 €
EOS110	EOS 110, 97 x 46 mm, inkl. 10 Zeilen, einfarbig getränkt ■ ■ ■	76,84 €
EOS115	EOS 115, 79 x 59 mm, inkl. 12 Zeilen, einfarbig getränkt ■ ■ ■	80,37 €
EOS120	EOS 120, 94 x 69 mm, inkl. 15 Zeilen, einfarbig getränkt ■ ■ ■	96,84 €
EOS130	EOS 130, 113 x 88 mm, inkl. 18 Zeilen, einfarbig getränkt ■ ■ ■	116,67 €
EOS140	EOS 140, 120 x 88 mm, inkl. 18 Zeilen, einfarbig getränkt ■ ■ ■	122,62 €
EOSF	Nachtränkfarbe für EOS Stempel, 25 ml ■ ■ ■	9,65 €

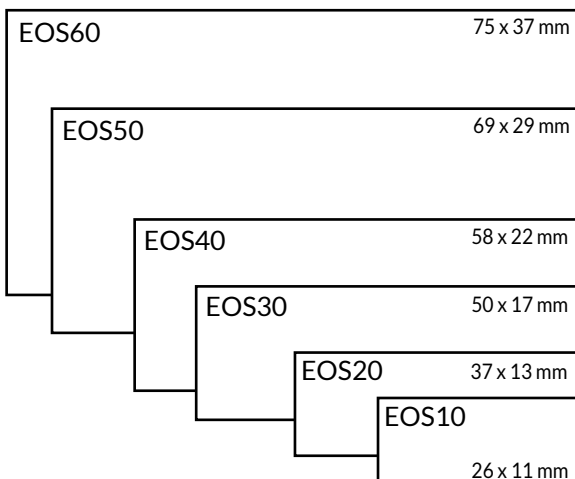

Weitere Modelle (Größen) auf Anfrage oder im Internet erhältlich.

trodat



Trodat Vintage

Der Bänderstempel steht für Handgemachtes, egal ob selbst erstellt oder mit Liebe verpackt. Der Abdruck ist eine Aufmerksamkeit für einen ganz besonderen Menschen, dem man eine Freude bereiten möchte.

Jedes Set enthält den Vintage-Stempel mit 6 Motiven, ein dreifarbiges Stempelkissen sowie je 12 anlassbezogene Etiketten zum Bestempeln.



Best.-Nr.	Beschreibung	Preis €
VINTAGE 1	Vintage-Set „Selbstgemachtes“, inkl. 3-farbigem Stempelkissen und 12 Selbstklebe-Etiketten Stempelkissenfarben: ■ ■ ■	21,05 €
VINTAGE 2	Vintage-Set „Besondere Anlässe“, inkl. 3-farbigem Stempelkissen und 12 Selbstklebe-Etiketten Stempelkissenfarben: ■ ■ ■	21,05 €
VINTAGE 3	Vintage-Set „Glückwünsche“, inkl. 3-farbigem Stempelkissen und 12 Selbstklebe-Etiketten Stempelkissenfarben: ■ ■ ■	21,05 €
VINTAGE 4	Vintage-Set „Weihnachten“, inkl. 3-farbigem Stempelkissen und 12 Selbstklebe-Etiketten Stempelkissenfarben: ■ ■ ■	21,05 €
162616	Vintage-Etiketten, 36 Etiketten, 9 unterschiedliche Desings. Wasserfest und ideal zum Bestempeln	8,43 €
162601	Vintage-Stempelkissen „Selbstgemachtes“	6,14 €
162602	Vintage-Stempelkissen „Besondere Anlässe“	6,14 €
162603	Vintage-Stempelkissen „Glückwünsche“	6,14 €

Selbstgemachtes

Besondere Anlässe

Glückwünsche

Weihnachten



Trodat Creative Mini

Jeder der sechs bunten und vielfältigen Creative Mini Stempel Sets verfügt über 12 facettenreiche Abdruckmotive. Durch müheloses Drehen kann das gewünschte Motiv schnell und einfach ausgewählt werden. Als perfekte Ergänzung beinhalten die Stempel-Sets ein dreifarbiges Handstempelkissen.

Best.-Nr.	Beschreibung	Preis €
CR-MINIS	Trodat Creative Mini Nette Botschaften (1)	16,79 €
CR-MINIS	Trodat Creative Mini Beste Wünsche (2)	16,79 €
CR-MINIS	Trodat Creative Mini Bullet Journal (3)	16,79 €
CR-MINIS	Trodat Creative Mini Schulplaner (4)	16,79 €
CR-MINIS	Trodat Creative Mini Engelspost (5)	16,79 €
CR-MINIS	Trodat Creative Mini Zierleisten (6)	16,79 €
CR-MINIS	Trodat Creative Mini Böse Sprüche (7)	16,79 €



Colop LITTLE NIO

LITTLE NIO sind fröhliche, praktische kleine selbstfärbende Stempel mit 10 auswechselbaren Motiven für unterschiedlichste Themen. Die Motive können aufgrund einer Haltevorrichtung mit der beigegefügen Pinzette einfach, schnell und sauber selbstständig gewechselt werden.

Best.-Nr.	Beschreibung	Preis €
NIL002	Little NIO Baby Geburt	16,61 €
NIL003	Little NIO Handmade, Basteln, Werken	16,61 €
NIL004	Little NIO Weihnachten	16,61 €
NIL005	Little NIO Bullet Journal	16,61 €
NIL007	Little NIO Liebe, Valentines Day	16,61 €
NIL008	Little NIO Küche, Kochen, Backen	16,61 €
NIL006	Little NIO Schule	16,61 €

Baby (hier Originalgröße)



Colop LITTLE NIO Stempelkissen

Mit den Stempelkissen Sets Pastel und Classics stehen für nahezu jeden Anlass die passenden Farben zur Verfügung. Die Stempelkissen können einfach getauscht und jederzeit wiederverwendet werden. Die beiden Sets beinhalten jeweils 4 Stempelkissen.

Best.-Nr.	Beschreibung	Preis €
NIL098	Little NIO Stempelkissen Pastel, 4 Stück im Blister	11,25 €
NIL099	Little NIO Stempelkissen Classic, 4 Stück im Blister	11,25 €

COLOP
ARTS & CRAFTS

NIO[®]

Küche



Liebe



Handmade



Bullet Journal



COLOP
ARTS & CRAFTS





Trodat Cookie-Stempel

Der Backstempel für kreative Leckerbissen. Die drei Stempel-motive – Herz, Homemade und Schneeflocke – haben einen Durchmesser von 6 cm und setzen auf jedem Keks ein stilvolles Statement. Egal ob für romantische Momente, festliche Gelegenheiten oder einfach, um Ihre Leidenschaft fürs Backen zu zeigen – mit diesen Stempeln wird jeder Keks zu einem wahren Blickfang.

Best.-Nr.	Beschreibung	Preis €
204905	Cookie-Stempel Set 5tlg.	13,94 €



Trodat edy Motivationsstempel

Mit Hilfe der fantasievollen Motive werden Kinder verständlich und liebevoll zum Lernen motiviert. Eingesetzt werden die Trodat edy Stempel von Grund-, Vorschul- und Sonderpädagogen, aber auch von Eltern. 9 verschiedene Motive stehen zur Auswahl.



Best.-Nr.	Beschreibung	Preis €
163236	Lass Dich nicht hängen, Gehäuse blau, Kissen blau	10,42 €
163243	Prima, Gehäuse blau, Kissen blau	10,42 €
163235	Außergewöhnlich, Gehäuse grün, Kissen grün	10,42 €
163241	Weiter so, Gehäuse türkis, Kissen grün	10,42 €
163237	Sehr schön, Gehäuse türkis, Kissen grün	10,42 €
163239	Spitze, Gehäuse violett, Kissen violett	10,42 €
163238	Drachenstark, Gehäuse rot, Kissen rot	10,42 €
163244	Smily, Gehäuse gelb, Kissen schwarz	10,42 €
163242	Fleißig, Gehäuse gelb, Kissen schwarz	10,42 €



Colop MAKE 1 und MAKE 2

Die MAKE 1 und MAKE 2 Stempelkissen vereinen Qualität und Farbenvielfalt in einem. Stabile Kunststoffkassette, hochwertige Einlage und 13 kräftig leuchtende Farben. Damit macht jeder Stempelabdruck noch mehr Eindruck.

- Stempelgröße: 90 x 50 mm · Außenmaß: 100 x 70 mm
- Stempelgröße: 110 x 70 mm · Außenmaß: 120 x 90 mm
- Farbe auf Wasserbasis, ungiftig und frei von Schwermetallen nach EN-71/3 Standard
- Für Polymer- und Gummistempel geeignet
- Für Papier und Karton

Lieferbare Farben: noble blue, calm blue, cozy red, smooth green, fresh mint, fancy grey, brave red, soft pink, shiny pink, shiny orange, fir forest, silent sea, lovabel lavender.



Best.-Nr.	Beschreibung	Preis €
MAKE1	Stempelkissen 90 x 50 mm, lieferbar in 13 besonderen Farben	5,79 €
MAKE2	Stempelkissen 70 x 110 mm, lieferbar in 13 besonderen Farben	6,82 €



trodat



Trodat ID Protector & ID Protector+

Mit dem ID Protector können vertrauliche Informationen ganz einfach dauerhaft geschützt werden. Damit ist der ID Protector eine praktische Alternative zu einem Aktenvernichter.

- in 2 praktischen Varianten erhältlich:
- ID Protector (blau) als Standardvariante
- ID Protector+ (rot) mit integriertem Paket- & Brieföffner
- schnelltrocknende & dokumentenechte Tinte für ca. 100 m
- Abdruckfarbe: Schwarz, nachfüllbar
- geeignet für beschichtetes Papier
- kein Abwaschen oder Ausradieren möglich
- keine Beeinflussung durch Sonnenlicht



Best.-Nr.	Beschreibung	Preis €
199523	ID Protector	13,43 €
199524	ID Protector Set inkl. Nachfülltinte	21,42 €

Best.-Nr.	Beschreibung	Preis €
199525	ID Protector+	20,09 €
199526	ID Protector+ Set inkl. Nachfülltinte	28,09 €
199527	3er Pack Nachfülltinte	10,71 €



Colop e-mark go

Sowohl der e-mark go als auch die e-mark go App wurden mit dem Ziel entwickelt, eine intuitive und einfache Handhabung zu bieten, die gleichzeitig ein Höchstmaß an Kreativität und Individualität zulässt. In der kostenfreien e-mark go App erfolgt die Layoutgestaltung durch intuitive Fingergesten. Der kleine, handliche Drucker e-mark go passt problemlos in jede Tasche und ist damit ideal auch für unterwegs.

Best.-Nr.	Beschreibung	Preis €
E-MARKGO	Colop e-mark go	199,00 €
164162	e-mark go, Protectiv Case violett	18,00 €
164874	e-mark go, Lineal	11,50 €



Whiteboard - Schwamm einfach wischt und weg

Der trodat® Whiteboard-Schwamm ermöglicht ein effektives Entfernen sämtlicher Board-Marker-Notizen, welche trocken und abwischbar sind. Der Löschschwamm bietet sowohl im Schul- als auch im Arbeits- und Privatkontext zuverlässige Unterstützung bei der hygienischen Reinigung von Whiteboards.

Mit Magnet für Haftung auf metallischen Flächen ausgestattet, bleibt der Schwamm immer griffbereit und lässt sich bequem an metallischen Oberflächen wie Whiteboards oder Magnetwänden anbringen.

Best.-Nr.	Beschreibung	Preis €
WSCHWAMM	Whiteboard-Schwamm erhältlich in	3,27 €

Trodat Office Printy

Der unglaublich kleine, leichte Trodat Office Printy mit Motiv und Text organisiert Ihre Unterlagen und Dokumente im Handumdrehen. Bitte geben Sie bei Bestellung Ihren Textwunsch an.

Best.-Nr.	Beschreibung	Preis €
OFFICE PRINTY	Lagerstempel Wunschtext auswählen!	18,37 €
4912 (LEP)	Trodat Printy, Abdruck zweifarbig	
6/4912/2D	Austauschkissen, Duopack, rot/blau	11,83 €



trodat



BEZAHLT

Originalabdruck 40 x 10 mm

ABLAGE	BETRAG DANKEND ERHALTEN	ERLEDIGT	GEPRÜFT	ORIGINAL	BEGLAUBIGTE ABSCHRIFT
ABSCHRIFT	DUPLIKAT	FÜR IHRE AKTEN	KOPIE	inkl. 19% M W S T.	E-MAIL
ANLAGE	EILT SEHR	GEBUCHT	VERTRAULICH	ÜBERWISEN	GEFAXT

Die cleveren Stempel gegen Vertauschen und Verlieren

Ob im Kindergarten, in der Schule, im Job, in der Freizeit beim Sport oder in der Pflegeeinrichtung die Markierung von Kleidung und anderen persönlichen Gegenständen ist unerlässlich und der beste Schutz vor Verlieren oder Vertauschen. Wir bieten verschiedene Ausführungen für Kinder (Trodat Deine-Dinge-Stempel und Colop DIY Marky) sowie Erwachsene (Trodat 7 Sachen Stempel) an. Das Markieren von Textilien, aber auch von glatten Oberflächen, Bügelvlies etc. ist damit einfach und bequem möglich.

Die Merkmale:

- ▶ Direktes Bestempeln von Kleidungsstücken möglich
- ▶ Buchstaben und Motive jederzeit änderbar
- ▶ Waschmaschinen- und spülmaschinenfest
- ▶ Textiltinte dermatologisch getestet mit „sehr gut“ / „exzellent“
- ▶ Bügelvlies zum Bestempeln dunkler Materialien
- ▶ Etiketten zum Bestempeln glatter Oberflächen
- ▶ Nachfüllkit erhältlich
- ▶ Etiketten zum Bestempeln glatter Oberflächen



Best.-Nr.	Beschreibung	Preis €
4911SCHULE	Deine-Dinge-Stempelset, inkl. Buchstabenset mit 8 lustigen Motiven, Stempelkissen mit schwarzer Textilfarbe, 30 Etiketten in 2 Größen, 1 Meter Bügelvlies	24,45 €
190390	7 Sachen-Stempelset, inkl. Buchstabenset mit 8 Motiven, Stempelkissen mit schwarzer Textilfarbe, 20 Etiketten in 2 Größen, 1 Meter Bügelvlies	24,45 €
DDKIT	Nachfüllkit für Deine-Dinge und 7 Sachen inkl. Stempelkissen mit schwarzer Textilfarbe, 40 Etiketten in 2 Größen, 1 Meter Bügelvlies	8,95 €
DIYMARKY	DIY Marky-Stempelset, inkl. Buchstabenset mit 8 Motiven, Stempelkissen mit schwarzer Textilfarbe, 20 Etiketten in 2 Größen, 1 Meter Bügelband	18,72 €
MKIT	Nachfüllkit für DIY Marky - Stempelset inkl. Stempelkissen mit schwarzer Textilfarbe, 40 Etiketten in 2 Größen, 1 Meter Bügelband	9,94 €



Colop Fertigtempel mit Datum

Selbstfärbende Datumstempel mit häufig verwendeten Standardformulierungen.

Best.-Nr.	Beschreibung	Preis €
2000/WD	Colop Classic, Datumssstempel mit 12 verschiedenen Texten vor dem Datum, Schrifthöhe 4 mm: EINGEGANGEN BEANTWORTET ERLEDIGT BESTELLT GEMAHNT BEZAHLT ÜBERWIESEN BETRAG erh. FAKTURIERT KONTROLLIERT GEBUCHT TERMIN	51,67 €
E/2600	Ersatzkissen, einfarbig ■■■■■	5,48 €
S260L1	Printer S260/L1 Datumstempel, Schrifthöhe Datum 4 mm, Text: EINGANG ...	31,50 €
S260L2	Printer S260/L2 Datumstempel, Schrifthöhe Datum 4 mm, Text: BEZAHLT...	31,50 €
S260L3	Printer S260/L Datumstempel, Schrifthöhe Datum 4 mm, Text: GEBUCHT ...	31,50 €
E/200/2	Ersatzkissen für S260L, zweifarbig blau/rot	6,03 €

COLOP.



S260/L1

BEZAHLT 12. NOV. 2028
2000/WD

Colop Mini-Dater

Selbstfärbende Datumstempel in verschiedenen Ausführungen.

Best.-Nr.	Beschreibung	Preis €
S120SD	Datumstempel, Schrifthöhe 4 mm, Monat in Ziffern, Jahr 2-stellig	7,84 €
S120	Datumstempel, Schrifthöhe 4 mm, Monat Buchstaben, Jahr 4-stellig	7,84 €
E/10	Ersatzkissen, einfarbig ■■■■■	3,15 €
S120DD	Datumstempel mit Doppeldatum, Schrifthöhe 4 mm	24,27 €
E/12	Ersatzkissen, einfarbig ■■■■■	4,04 €



12. NOV. 2028 - 28. NOV. 2028

S120DD - Schrifthöhe: 4 mm



12. 11. 28

S120SD - Schrifthöhe: 4 mm

12. NOV. 2028
S120 - Schrifthöhe: 4 mm

Colop Classic-Line Ziffern- und Datumstempel

Selbstfärbende Datumstempel in verschiedenen Ausführungen.

Best.-Nr.	Beschreibung	Preis €
2106	Colop 2106, Ziffernstempel 6-stellig, Schrifthöhe 4 mm	38,79 €
E/2100	Ersatzkissen, einfarbig ■■■■■	3,99 €
2008	Colop 2008, Ziffernstempel 8-stellig, Schrifthöhe 5 mm	51,07 €
2010	Colop 2010, Ziffernstempel 10-stellig, Schrifthöhe 5 mm	52,76 €
E/2600	Ersatzkissen, einfarbig ■■■■■	5,48 €
2100/3	Colop 2100/3, Datumstempel, Schrifthöhe 3 mm	38,49 €
2100/4	Colop 2100/4, Datumstempel, Schrifthöhe 4 mm	38,49 €
E/2100	Ersatzkissen, einfarbig ■■■■■	3,99 €
2000/5	Colop 2000/5, Datumstempel, Schrifthöhe 5 mm	43,31 €
E/2300	Ersatzkissen, einfarbig ■■■■■	4,04 €

COLOP.



1 2 3 4 5 6
1 2 3 4 5 6 7 8
1 2 3 4 5 6 7 8 9 0

12. NOV. 2028

2100/3 - Schrifthöhe: 3 mm

12. NOV. 2028

2100/4 - Schrifthöhe: 4 mm

12. NOV. 2028

2000/5 - Schrifthöhe: 5 mm

Stempelkissen

Die Stempelkissen sind in verschiedenen Farben sowie ungetränkt erhältlich. Sie erhalten bei uns auch Spezialstempelkissen, welche beispielsweise für schnelltrocknende Stempelfarbe verwendet werden sollten.

Best.-Nr.	Beschreibung	Preis €
9051	Trodats BüroStempelkissen, 90 x 50 mm ■ ■ ■ ■ ■ ×	4,16 €
9052	Trodats BüroStempelkissen, 110x 70 mm ■ ■ ■ ■ ■ ×	4,81 €
9053	Trodats BüroStempelkissen, 160 x 90 mm ■ ■ ■ ■ ■ ×	9,59 €
9054	Trodats BüroStempelkissen, 210 x 148 mm ■ ■ ■ ■ ■ ×	23,17 €
NORIS-MC2	Noris Stempelkissen mit Metalldeckel, 65 x 105 mm ■ ■ ■	5,03 €
NORIS-MC3	Noris Stempelkissen mit Metalldeckel, 56 x 90 mm ■ ■ ■	4,41 €
	Filzplattenkissen, für pigmentierte Stempelfarben, die nicht in einem normalen BüroStempelkissen verwendet werden können. Blechdose mit 2 Filzplatten	
PSK1FILZ	Größe 1: ca. 165 x 90 mm	20,97 €
PSK2FILZ	Größe 2: ca. 118 x 67 mm	14,42 €
VIPAD	Spezial-Stempelkissen ungetränkt, 104 x 66 mm, Filzkissen mit Baumwollüberzug, verwendbar für- Spezial-Stempelfarben	28,85 €
MARK2	Stempelkissen Mark II, ungetränkt	72,35 €
MARK2	Stempelkissen Mark II, getränkt mit Stempelfarbe R9	77,21 €
UNIPAD3	Stempelkissen Unipad III, ungetränkt Ø 95 mm	42,22 €



Klassiker im neuen Design:
die BüroStempelkissen 9051 bis 9054.
9051-9053 auch mit Metalldeckel lieferbar.



VI-Pad



MARK II

Stempelfarben

Die Stempelfarben sind in vielen Farbtönen erhältlich. Bei besonderen Farbtönen, Anwendungsgebieten oder Mengen helfen wir Ihnen gerne weiter.

Best.-Nr.	Beschreibung	Preis €
110	Bürostempelfarbe, 25 ml	4,41 €
110UV	Unsichtbare Stempelfarbe (ultraviolett), 25 ml	8,12 €
191	Schnelltrocknende Stempelfarbe, für fast alle nicht porösen Oberflächen geeignet, 25 ml	6,72 €
230	Paginerstempelfarbe mit Öl für Metallstempel, 25 ml	6,69 €
120S	Urkundenstempelfarbe, lichteht, 50 ml ■	16,11 €
130	Metallstempelfarbe, lasierend, 50 ml	15,09 €
196	Stempelfarbe für Polyethylen und Polypropylen, 50 ml	15,13 €
320	Wäschestempelfarbe (waschecht, kochecht), 50 ml	16,54 €
170	Eierstempelfarbe, 250 ml	41,80 €
111	Fleischbeschauerfarbe, 50 ml	18,29 €
R9	Spezial Stempelfarbe für helle nicht saugende Ober- flächen, schnelltrocknend, 50 ml	13,11 €



Farbauswahl BüroStempelfarbe 110:



* gegen geringen Aufpreis



GEBUCHT 2 8. Aug. 2028

Trodat Classic Datumstempel

Einfach und traditionell. Sie erhalten die Datumstempel in verschiedenen Schrifthöhen. Es wird ein separates Stempelkissen benötigt.

Best.-Nr.	Beschreibung	Preis €
1000	Datumstempel 1000 (10. NOV 2026) Schrifthöhe 3 mm	6,03 €
1004	Datumstempel 1004 (10.11.26) Schrifthöhe 3 mm	6,92 €
1010	Datumstempel 1010 (10. NOV 2026) Schrifthöhe 4 mm	6,03 €
1014	Datumstempel 1014 (10.11.26) Schrifthöhe 4 mm	7,20 €
1020	Datumstempel 1020 (10. NOV 2026) Schrifthöhe 5 mm	6,97 €
1117	Datumstempel 1117, Schrifthöhe 4 mm, mit Wortband mit 12 einstellbare Texte vor dem Datum: EINGEGANGEN BEANTWORTET ERLEDIGT BESTELLT GEMAHNT BEZAHLT ÜBERWIESEN BETRAG erh. FAKTURIERT KONTROLLIERT GEBUCHT TERMIN	14,45 €



1113 N Textfeld 2 8. Aug. 2028

1010/56 Textfeld 2 8. Aug. 2028

1004/35 Textfeld 17. 07. 28

Trodat Classic Datumstempel mit Steg

Die Trodat Steg-Datumstempel haben links vor dem Datum einen Steg für eine individuelle Textplatte. Alle Datumstempel mit Steg benötigen ein Stempelkissen.

Best.-Nr.	Beschreibung	Preis €
1004/35	Datumstempel mit Steg, Steglänge 18 mm Schrifthöhe 3 mm, (10.11.26)	22,70 €
1010/45	Datumstempel mit Steg, Steglänge 15 mm Schrifthöhe 4 mm, (10. Nov 2026)	23,76 €
1010/56	Datumstempel mit Steg, Steglänge 26 mm Schrifthöhe 4 mm, (10. Nov 2026)	24,98 €
1014/35	Datumstempel mit Steg, Steglänge 13 mm Schrifthöhe 4 mm (10.11.26)	24,93 €
1014/40	Datumstempel mit Steg, Steglänge 18 mm Schrifthöhe 4 mm (10.11.26)	24,93 €
1113 N	Datumstempel mit Steg, Steglänge 40 mm Schrifthöhe 4 mm, (10. Nov 2026)	34,45 €



1 2 3 1

1 2 3 1 2 3

1 2 3 1 2 3 1 2

1 2 3 1 2 3 1 2 3 1

Trodat Ziffernbänderstempel

Die Trodat Ziffernbänderstempel sind in unterschiedlicher Schriftgröße und Bänderanzahl erhältlich.

Die Ziffernbänder sind aus hochwertigem Gummi hergestellt.

Best.-Nr.	Beschreibung	Preis €
1534	Ziffernbänderstempel, Schrifthöhe 3 mm, 4-stellig	8,48 €
1536	Ziffernbänderstempel, Schrifthöhe 3 mm, 6-stellig	9,13 €
1538	Ziffernbänderstempel, Schrifthöhe 3 mm, 8-stellig	12,29 €
1544	Ziffernbänderstempel, Schrifthöhe 4 mm, 4-stellig	8,48 €
1546	Ziffernbänderstempel, Schrifthöhe 4 mm, 6-stellig	9,18 €
1548	Ziffernbänderstempel, Schrifthöhe 4 mm, 8-stellig	12,29 €
1554	Ziffernbänderstempel, Schrifthöhe 5 mm, 4-stellig	9,18 €
1556	Ziffernbänderstempel, Schrifthöhe 5 mm, 6-stellig	10,35 €
1558	Ziffernbänderstempel, Schrifthöhe 5 mm, 8-stellig	13,57 €
1576	Ziffernbänderstempel, Schrifthöhe 7 mm, 6-stellig	22,05 €
1578	Ziffernbänderstempel, Schrifthöhe 7 mm, 8-stellig	32,65 €

Weitere Modelle (Größen) auf Anfrage oder im Internet erhältlich.



Handstempel von REINER

REINER Numeroteure

Modell B6 / B6K

Standardausführung:

- 6 Räder aus Spezial-Druckguss
- Schaltkombination 0 mal, 1- 6 mal, 12 mal, 20 mal
- automatische Räderschaltung der 5 rechten Räder
- Schrifthöhe 4,5 und 5,5 mm
- Schriftart: Antiqua und Block

Best.-Nr.	Beschreibung	Preis €
B6	robustes Metallgehäuse	74,80 €
B6K	robustes Kunststoffgehäuse	65,00 €
Colorbox 2	Ersatztank Farbkissen ■ ■ ■ ■ ■	7,80 €
C1	Paginierstempel 7-stellig, 4,5 mm Schrifthöhe Schaltung 0x,1x-4x	265,00 €
Colorbox 1	Ersatztank Farbkissen ■ ■ ■ ■ ■	7,80 €

REINER

1 2 3 4 5 6

1 2 3 4 5 6

Schrift: Antiqua

1 2 3 4 5 6

1 2 3 4 5 6

Schrift: Block



Ersatztank Colorbox



Numeroteure mit Textplatte

Best.-Nr.	Beschreibung	Preis €
D28bN	6-stellig, Schaltung 0x, 1x, 4 mm Schrifthöhe Textplatte: 35 x 20 mm, inkl. Gravur	234,00 €
222037	Farbkissen mit Fassung ■ ■ ■	5,40 €
N53a	6-stellig, Schaltung 0x, 1-4x, 4 mm Schrifthöhe Textplatte: 50 x 30 mm, inkl. Gravur	411,00 €
Colorbox 4	Farbkissen mit Fassung ■ ■ ■ ■ ■	12,20 €



Musterabdruck D28bN



Modell D53

Datumstempel, Numeroteure mit Datum und Textplatte

Best.-Nr.	Beschreibung	Preis €
D28b	Datumstempel mit Textplatte, Datumshöhe 4 mm, Textplatte: 35 x 20 mm, inkl. Gravur	190,00 €
222037	Farbkissen mit Fassung ■ ■ ■	5,40 €
D53	Datumstempel mit Textplatte, Datumshöhe 4 mm, Textplatte 50 x 30 mm, inkl. Gravur	325,00 €
Colorbox 4	Farbkissen mit Fassung ■ ■ ■ ■ ■	12,20 €
D65	Datumstempel mit Textplatte, Datumshöhe 4 mm,	470,00 €
231091	Farbkissen mit Fassung ■ ■ ■	10,50 €



Wir liefern das gesamte Reiner Programm. Preise und Informationen finden Sie bei uns im Internet.

Elektrostempel von REINER



REINER



BESUCHER NR. 228 11.20

CARGO CENTER GATE 7

RESERVIERUNGSNR. 9877 GESENDET: 03.11.39

speed-i-Jet 798 Der mobile Taschenstempel

Der speed-i-jet 798 ist die handliche Kennzeichnungslösung im Taschenformat um individuelle Texte, fortlaufende Nummern, Datum und Uhrzeit mobil zu drucken. Das Druckbild wird einfach am PC erstellt und per USB übertragen. Bis zu 40 Zeichen können einzeilig auf absorbierenden und sogar unebenen Oberflächen gedruckt werden. Dazu einfach den speed-i-Jet 798 über die zu bedruckende Oberfläche ziehen und den roten Knopf drücken. Aufgrund des handlichen Format passt der 798 in jede Einsatzkleidung und Hemdentasche.

Best.-Nr.	Beschreibung	Preis €
798	Reiner speed-i-Jet 798, inkl. Patrone P1-S-BK	235,00 €
801307-000	Inkjet Druckpatrone P1-S-BK ■ für JetStamp 79x/798/990 geeignet für Papier, Karton, Holz	41,80 €



CHARGE: 000002
01.02.25 15:50

12345678
30. APR 2029

EING. 12345678
13. MRZ 2028 09:39

jetStamp 990 Das Einsteigermodell für kleine Flächen

Der Reiner jetStamp 990 ist das Einsteigermodell der jetStamp Reihe. Er druckt Datum, Uhrzeit, Texte, Nummern und ist ideal für kleine Flächen. Das Abdruckmaß beträgt 2 Zeilen mit je 42 x 3,2 mm. Der Einsatz kann mobil am jeweiligen Arbeitsplatz erfolgen oder stationär integriert am Fließband. Der jetStamp 990 bietet durch seine Speicheroptionen absolute Flexibilität. Bis zu 25 individuelle Texte oder Sonderfunktionen sind hinterlegbar.

Best.-Nr.	Beschreibung	Preis €
990	jetStamp 990, inkl. Patrone P1-S-BK	1.219,00 €
801307-000	Ink-Jet Druckpatrone P1-S-BK ■ für Papier, Karton, Holz	41,80 €
801307-020	Ink-Jet Druckpatrone P1-MP3-BK ■ für Papier, Karton, Holz, Metall, Kunststoff	61,20 €
801307-030	Ink-Jet Druckpatrone P1-MP4-BK ■ für Papier, Karton, Holz, Metall, Kunststoff, Glas	105,50 €



Kennzeichnungsgeräte sind die handliche und prozessoptimierte Lösung für den **mobilen Einsatz**, genau dort, wo sie benötigt wird. Die gewünschten Abdruckbilder können einfach und individuell gestaltet und aus verschiedenen Systemen übertragen werden. Die **Inkjet-Drucker** erzeugen maschinenlesbare Druckbilder in einer Auflösung von bis zu 300dpi, die auf verschiedenen Oberflächen eingesetzt werden können.

jetStamp graphic 970 Für mittlere Abdruckflächen

Der Reiner jetStamp graphic 970 ist ideal für mittlere bis kleine Abdruckflächen. Er druckt Datum, Uhrzeit, Texte, Nummern, Grafiken, 1D-Codes fortlaufend und 2D-Codes in mehrzeiligen Abdrucken. Die benötigten Druckbilder lassen sich einfach am PC erstellen und per USB oder Bluetooth übertragen. Das maximale Abdruckmaß beträgt 65 x 12,7 mm. Bis zu 4 Druckbilder können abgespeichert werden. Im Falle längerer Pausen verhindert eine Abdichtung in der Station das Austrocknen der Tinte.

REINER



Production Date: 2028-01-29 09:23
Best Before: Dec 2028
Charge No.: 12345678

Best.-Nr.	Beschreibung	Preis €
970	Reiner jetStamp graphic 970, inkl. Patrone P3-S-BK ■	1.604,00 €
947100-000	Inkjet Druckpatrone P3-S-BK ■ für Papier, Karton, Holz	96,20 €
947100-120	Inkjet Druckpatrone P3-MP3-BK ■ für Papier, Karton, Holz, Metall, Kunststoff	130,50 €
947100-130	Inkjet Druckpatrone P3-MP4-BK ■ für Papier, Karton, Holz, Metall, Kunststoff, Glas	168,00 €



2026-06-01 15:04

jetStamp 1025 Für große Abdruckflächen

Der Reiner jetStamp 1025 ist das größte Modell der Reihe und ideal für große Abdruckflächen. Er druckt Datum, Uhrzeit, Texte, Nummern, Grafiken, 1D-Codes und 2D-Codes fortlaufend in mehrzeiligen Abdrucken. Das maximale Abdruckmaß beträgt 85 x 25 mm. Bis zu 255 Druckbilder können abgespeichert werden. Lieferung im Koffer. Ganz ohne Kabel oder festen Standort kann der jetStamp 1025 dort eingesetzt werden, wo er benötigt wird.



-User friendly
-Independent
-Smart
-Diverse
-Flexible

Best.-Nr.	Beschreibung	Preis €
1025JS	Reiner jetStamp 1025 inkl. Patrone P5-S-BK ■	2.189,00 €
1037100000	Inkjet Druckpatrone P5-S-BK ■ für Papier, Karton, Holz	154,00 €
1037100120	Inkjet Druckpatrone P5-MP3-BK ■ für Papier, Karton, Holz, Metall, Kunststoff	168,00 €

Personalisierung mit Lasergravur und Laserbeschriftung

Moderne Lasertechnik bietet vielfältige Möglichkeiten Materialien und Produkte zu gravieren und zu beschriften bzw. zu markieren. Die Personalisierung von Geschenkartikeln oder die dauerhafte Markierung in der industriellen Fertigung sind nur zwei Beispiele. Mit hochwertigen Lasergravieranlagen und Beschriftungslasern realisieren wir ihre Anforderungen in gewohnt erstklassiger Qualität auf Produkten und Materialien die von Ihnen gestellt werden, aber auch auf Eigenprodukten, sowohl in kleinen Stückzahlen als auch in Serienfertigung.

Mit unseren CO2 Lasergravieranlagen gravieren wir Materialien wie Acryl, Glas, Holz, Kork, Kunststoff, Leder, Marmor, Metall (eloxiert oder beschichtet), Papier, Perlmutter, Stein oder Stoff. Abhängig vom Material können diese auch vom Laser geschnitten werden. Selbst feinste Details lassen sich präzise und wirkungsvoll darstellen.

Mit unseren Beschriftungslasern markieren wir blanken Metalle wie Aluminium, Edelstahl, Kupfer oder Messing sowie Kunststoffe und organische Materialien. Die dauerhafte Markierung z. B. mit einer Nummerierung, QR-Codes oder Barcodes bietet zusätzlichen Schutz. Auch bei extremer Hitze, Kälte oder Feuchtigkeit bleibt diese lesbar.

Personalisierte Produkte liegen im Trend. Mit einer hochwertigen, individuellen Lasergravur bzw. Laserbeschriftung veredelt wird daraus ein unverwechselbares Unikat. Das perfekte Geschenk zu allen Anlässen. Bei unserem Eigensortiment legen wir Wert auf nachhaltige und langlebige Produkte, die viele Jahre Freude bereiten.





Schilder

Schilder begegnen uns überall. Auf der Straße, rund ums und im Haus, an Maschinen und Geräten oder Fahrzeugen. Jedes Schild hat andere Anforderungen. AMOS bietet erstklassige Qualität und Liefertreue, sowohl bei kleinen Stückzahlen als auch bei der Großserienfertigung. Wir sind immer up to date - für uns ist der Begriff „Innovation“ kein Fremdwort. Denn nur so können wir Ihnen modernstes Know-how in der Produktion und perfekte Produkte bieten.



Gravurschilder - CNC Technik

Gravieren ist die Zerspanung von Material mittels Stichel oder Fräse. Die Tiefe der Gravur ist in der Regel zwischen 0,2-3,0 mm. Mittels CNC Technik (Computergesteuerte Graviermaschinen) gravieren wir überwiegend die Materialien Aluminium, Messing, Acryl, Resopal, Astralon und Stahl.

Siebdruck und Digitaldirektdruck

Siebdruck ist ein Druckverfahren, bei dem Druckfarbe über einen Raket durch ein feinmaschiges Gewebe hindurch auf ein Material gedruckt wird. Im Digitaldruck wird eine Folie bedruckt, die auf einem Trägermaterial kaschiert wird.



Raumkennzeichnungssysteme

Schilder im Innenbereich sollen nicht nur Hinweis sein, sondern oftmals auch Leitsystem und dekorativer Blickfang für Besucher. Dazu spiegeln sie auch die Identität des jeweiligen Unternehmens wieder oder inszenieren es sogar.



Namensschilder

Namensschilder informieren, schaffen Kontakt und werben für Ihr Unternehmen. Egal ob aus Kunststoff, Aluminium - graviert oder bedruckt, ob mit Firmenlogo oder ohne - fast alles ist möglich. Die Befestigung erfolgt mit Magnet, Clip oder Nadel.



Brennstempel

Brennstempel können zur permanenten Markierung von verschiedensten Materialien wie Holz, Plastik, Leder, Hartgummi, Kork, Filz oder Kartonagen verwendet werden. So lassen sich zum Beispiel Ihre Produkte schnell und einfach mit Ihrem gewünschten Motiv beschriften und erfüllen somit Werbe- und Dekorationszwecke oder die Eigentumssicherung. Eine Brandmarkierung auf Ihren Produkten ist ohne eine Zerstörung derselben nicht entfernbar. Auch für die Kennzeichnung von internationalen Anforderungen, wie des IPPC-Standards sind Brennstempel optimal geeignet. Alle Brennstempel verfügen über 230 V sowie einen deutschen Stecker.

Standard Brennstempel

Der Standard Brennstempel eignet sich für viereckige und rechteckige Abdrücke. Die Brennplatten können ausgetauscht werden und sind wiederverwendbar. Innerhalb von 10 Minuten heizt sich der Stempel auf und liegt mit seinem stabilen Holzgriffs beim Brennen gut in der Hand. Alle Standard Brennstempel sind bis zu 600 W erhältlich.

Best.-Nr.	Beschreibung	Preis €
ALK50900	2N, 200 Watt, inkl. grav. Brennplatte 50 x 25 mm	auf Anfrage
ALK5100	2N, 200 Watt inkl. grav. Brennplatte Ø 35 mm	auf Anfrage
ALK5110	4N, 300 Watt inkl. grav. Brennplatte 70 x 35 mm	auf Anfrage
ALK5200	ALK 6N/400, inkl. grav. Brennplatte 70 x 70 mm	auf Anfrage



HLP-Serie

Die HLP-Serie ist extrem leistungsfähig und sorgt mit ihren leistungsstarken Heizpatronen für minimalen Verzug in Ihrem Produktionsprozess. Es gibt sie in vier verschiedenen Größen von 105 x 80 mm bis 120 x 100 mm.

Best.-Nr.	Beschreibung	Preis €
HLP108	HLP 108, inkl. gravi. Brennplatte 105 x 80 mm	auf Anfrage
HLP118	HLP 118, inkl. grav. Brennplatte 105 x 100 mm	auf Anfrage
HLP128	HLP 128, inkl. grav. Brennplatte 120 x 80 mm	auf Anfrage
HLP138	HLP 138, inkl. grav. Brennplatte 120 x 100 mm	auf Anfrage



Weitere Varianten und Serien sowie Zubehör für Brennstempel erhältlich. Bitte sprechen Sie uns an.

Stempelmuster

Wählen Sie ein Stempelmuster aus unserer Auswahl aus.

AM1

Michael Mustermann
Musterstraße 99
12345 Musterstadt
Tel. 01234 546465

AM2

Michael Mustermann
Musterstraße 99
12345 Musterstadt
Tel. 01234/546465

AM3

Michael Mustermann
Musterstraße 99
12345 Musterstadt
Tel. 01234/546465

AM4

Michael Mustermann
Musterstraße 99
12345 Musterstadt
Tel. 01234/546465

AM5

Michael Mustermann
Musterstraße 99
12345 Musterstadt
Tel. 01234/546465

AM6

Michael Mustermann
Musterstraße 99
12345 Musterstadt
Tel. 01234/546465

AM7

Michael Mustermann
Musterstraße 99
12345 Musterstadt
Tel. 01234 546465

AM8

Michael Mustermann
Musterstraße 99
12345 Musterstadt
Tel. 01234/546465

AM9

Michael Mustermann
Musterstraße 99
12345 Musterstadt
Tel. 01234/546465

Informationen und Bestelttipps

Der Satz und die Gestaltung des Stempels erfolgen durch uns im Normalfall mittig unter Beachtung Ihres gewünschten Gestaltungsmusters. Andere Wünsche wie linksbündig bzw. rechtsbündig oder Blocksatz sind konkret anzugeben.

Die Schriftarten Helvetica bzw. Arial gelten als Standardsatzschriften, wenn von Ihnen keine Schriftwünsche angegeben werden. Die Arial unterscheidet sich nur minimal von der Helvetica.

Der Text wird von uns im Normalfall in Groß- und Kleinschreibung gesetzt. Wenn Sie in Ihrer Bestellung alles in Großbuchstaben (Versalien) schreiben, so gestalten wir den Stempel dann in Versalien. Allerdings ist die ausschließliche Schreibweise in Versalien bei den so genannten gebrochenen Schriften (z.B. Frakturschriften) und bei Schreibschriften aus Gründen der Lesbarkeit nicht möglich.

Der Name oder die Firmierung erscheinen in großer, die Ortsangabe in mittlerer, alle übrigen Angaben in kleiner Schriftgröße.

Möchten Sie ein Logo, Firmenzeichen oder Symbol in Ihrem Stempel, so benötigen wir dazu eine saubere reprofähige Datei mit randscharfen Konturen.

Die Übernahme Ihrer Daten per CD, DVD, USB-Stick oder E-Mail (als angehängte DTP-Satzdatei) ist möglich. Verwendbar sind: druckfähige PDF, TIFF, BMP, EPS, JPG, AI, CDR. Word-Dateien sind nicht zu verwenden (hier könnten nicht vorhandene Schriften zu Reklamationen führen, da Word keine Warnung erteilt, sollte die verwendete Schrift fehlen).

Reparbeiten bzw. Nacharbeiten der Vorlagen und komplizierter Satz werden erst nach Absprache mit Ihnen ausgeführt und dann gesondert nach Aufwand berechnet.

Für den Stempelsatz müssen **Linien** eine Strichstärke von mindestens 0,4 mm haben. Wir empfehlen die **Schriftgröße** von 7 Punkt (1,75 mm) nicht zu unterschreiten.

Der vereinte AMOS-Service ist da!

Stempel bestellen war noch nie so einfach: Profitieren Sie als Händler gleich dreifach von unseren cleveren Angeboten:



1. Kaufen Sie bequem online im Händlershop ein und profitieren Sie von:

- eigenen Einkaufspreisen
- Neuheiten und Trends
- Online Rabatt



2. In der Auftragsverfolgung haben Sie den Status aller Bestellungen stets im Blick:

- Abdruck Abbildung
- Live Status
- Tracking Daten (GLS/UPS/DHL)
- Suchfunktion
- Schnittstelle zu ERP Systemen möglich



3. Mit dem AMOS Stempelshop V4 bieten Sie Ihren Kunden selbst einen Stempelshop an:

- Multi Device fähig
- Freihändige Gestaltung
- Viele Schnittstellen
- und vieles mehr



Eckdrift 6-8

19061 Schwerin

Telefon: +49 385 67672-0

E-Mail: info@amos-stempel.de

